

第74期

從本期開始，將組裝後座後方的行李箱艙飾板。本期將組裝左側的行李箱艙飾板，並安裝到第73期已完成的內裝後部。

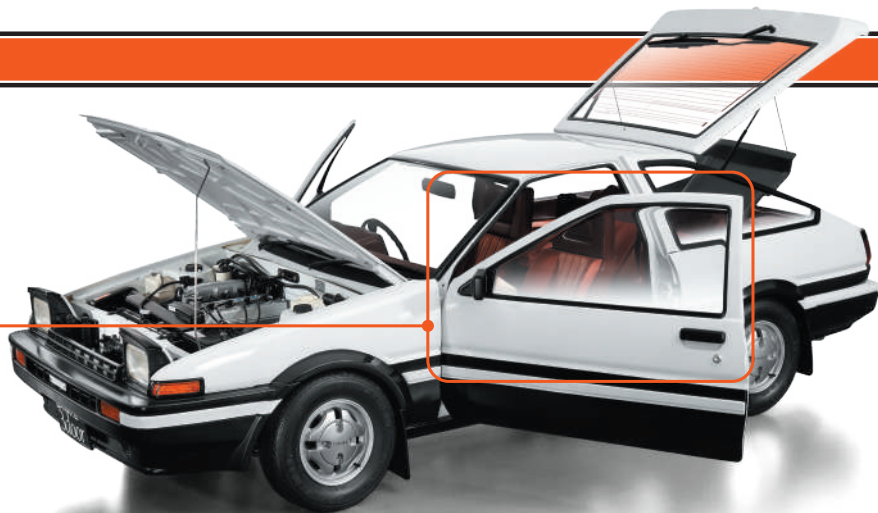

組裝內裝 (10) 組裝左行李箱艙飾板

※零件名稱和組裝指南中的「左·右」是指乘坐時從駕駛座的視角來看。「右 (R)」指的是駕駛座側，而「左 (L)」指的是副駕駛座側。



74-A 行李箱艙飾件側面板 · L (1)

74-B 千斤頂蓋

74-C 千斤頂蓋鉸鏈

74-D 行李箱艙飾件側面板 · L (2)

74-E 置物板支架 (L)

74-F 置物板固定夾 (L)

74-G 避震器頂部蓋

AP螺絲 (1.7×4mm) ×8+備用

MP螺絲 (1.2×2.5mm) ×4+備用

※組裝指南中所使用的零件可能與提供的零件在部分規格上有所不同。
※除非組裝說明中另有說明，否則請使用十字螺絲起子1號進行組裝。

透過影片Check組裝步驟!



輕鬆使用QR碼存取最新影片和舊刊影片

※在車型設計上，其零件的形狀可能與實車有所不同。
※照片上的螺絲並不包含備用數量。

step 1 組裝左行李箱艙飾板

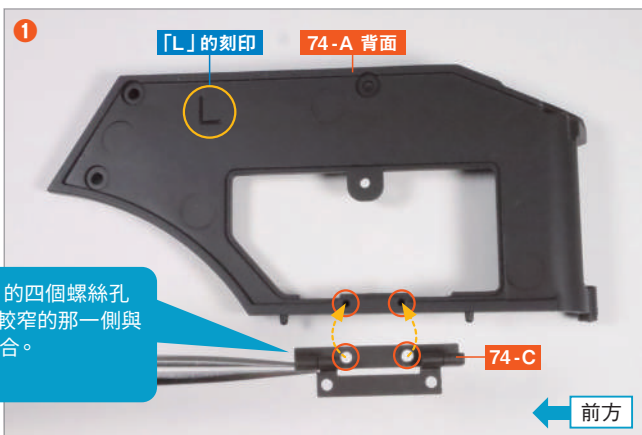

將 74-C 的四個螺絲孔中，間距較窄的那一側與 74-A 組合。



將 74-C 鉸鏈的突起部分從 74-A 的缺口處穿出，朝向另一側。

如照片所示，將千斤頂蓋鉸鏈 74-C 的螺絲孔對準並組裝到行李箱艙飾件側面板 · L (1) 74-A 的螺絲孔上。



使用十字螺絲起子0號，並以 MP 螺絲 固定兩個位置。

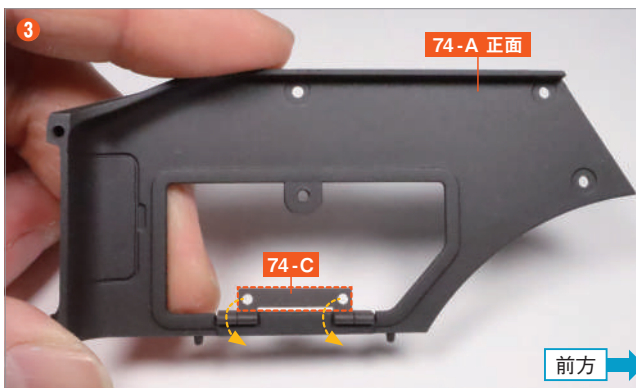

將 74-A 翻到正面，把 74-C 的螺絲孔部分向下壓，讓它像鞠躬一樣，使其朝向這一側傾倒。

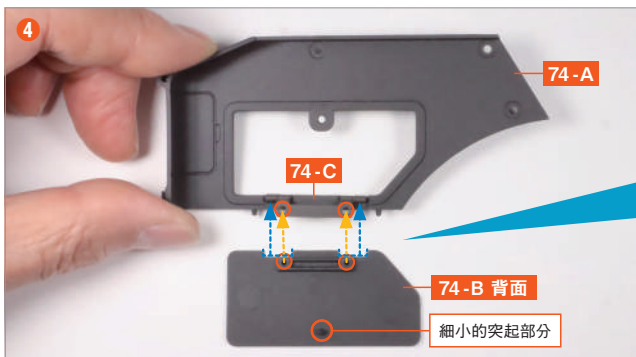

將千斤頂蓋 74-B 翻到背面，並將兩處的螺絲孔和凹槽分別對準 74-C 的兩處螺絲孔和鉸鏈部分。

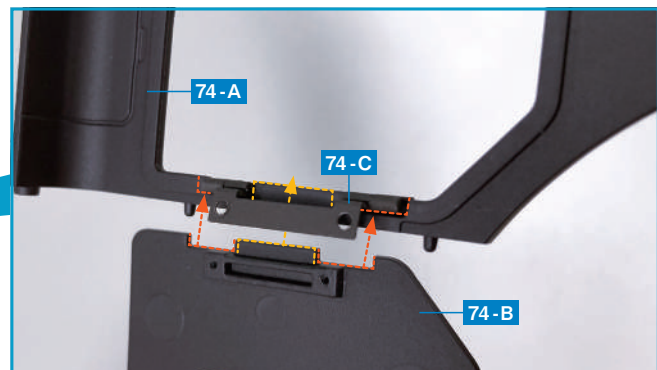

將 74-B 插入，夾在 74-A 和 74-C 之間。



使用十字螺絲起子0號，並以 MP 螺絲 固定兩個位置。



74-B 可以開合。關閉 74-B 時，將 74-B 的細小突起部分插入 74-A 的洞孔中。

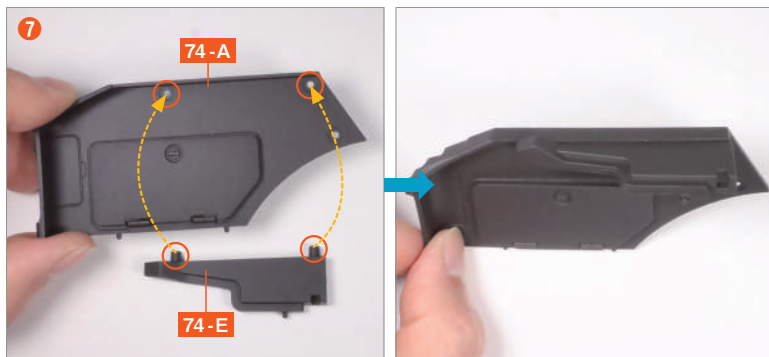

將置物板支架 (L) 74-E 的兩處螺絲孔突起部分，對準並嵌入 74-A 的螺絲孔凹槽中。

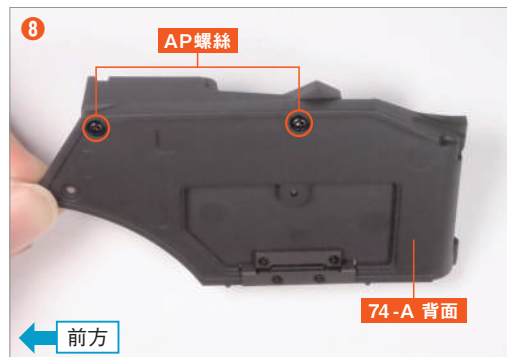

按住 74-E 以防鬆脫，同時將其翻到背面，並使用 AP 螺絲 固定兩個位置。

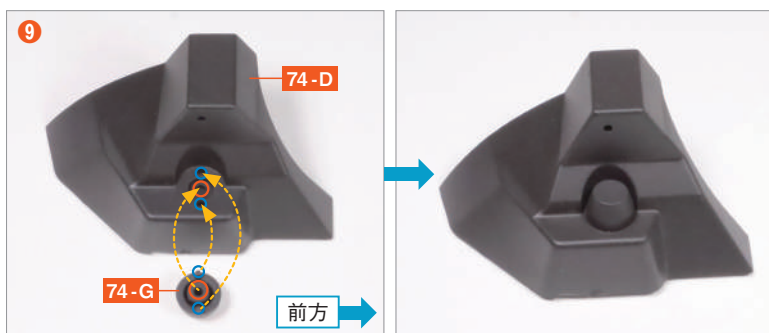

將避震器頂部蓋 74-G 的螺絲孔突起和兩處小突起部分，分別對準行李箱飾件側面板·L (2) 74-D 的螺絲孔凹槽和兩處小孔，並嵌入固定。



按住 74-G 以防脫落，同時將其翻到背面，並使用 AP 螺絲 固定。

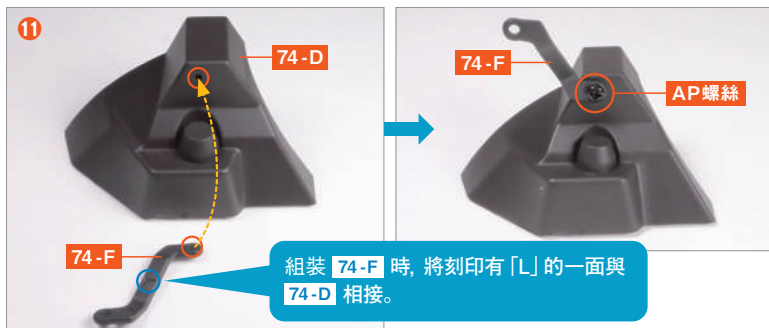

將置物板固定夾 (L) 74-F 的螺絲孔對準 74-D 的螺絲孔，並使用 AP 螺絲 固定。另外，74-F 需按照照片的角度安裝，並避免將 AP 螺絲 鎖得過緊，以便之後調整角度。

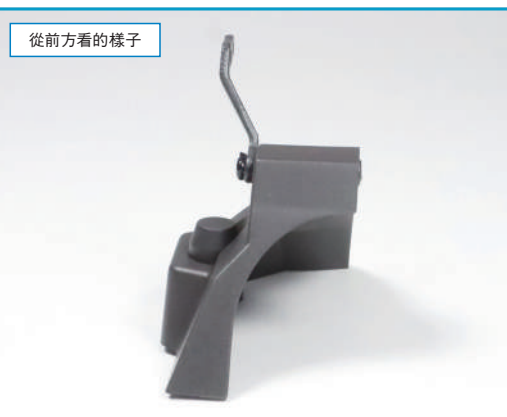

step complete



step 2 安裝左行李箱艙飾板至內裝上

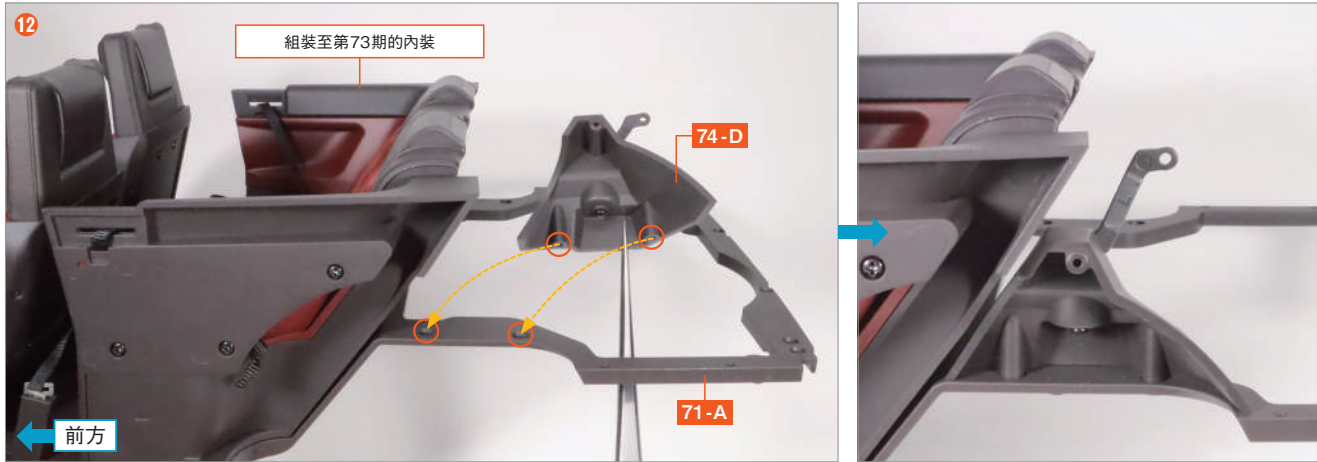

備妥已組裝到第73期的內裝零件。將 74-D 的兩處螺絲孔突起部分對準後方地板底板 71-A 上○圈起的螺絲孔凹槽。

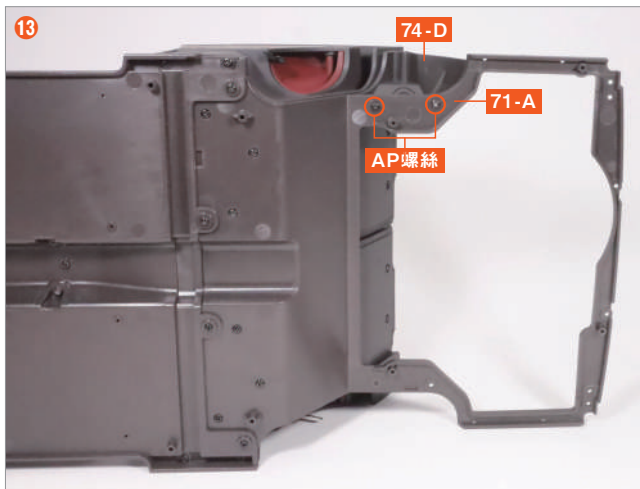

按住 74-D 以防鬆脫, 同時將其翻到背面, 並使用 AP 螺絲 固定兩個位置。



將組裝到步驟 8 的 74-A, 按照步驟 14~15 與 71-A 的左側組合在一起。

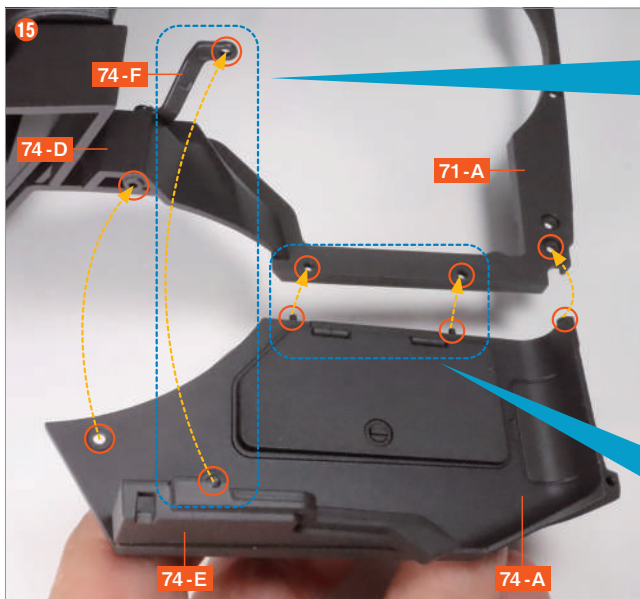

調整 74-F 的角度, 同時將 74-E 的突起部分插入 74-F 的洞孔中。

將 74-A 的兩處突起部分插入 71-A 的洞孔中。

如照片所示, 確認各個對接點後, 將 74-A 與 71-A 組合在一起。

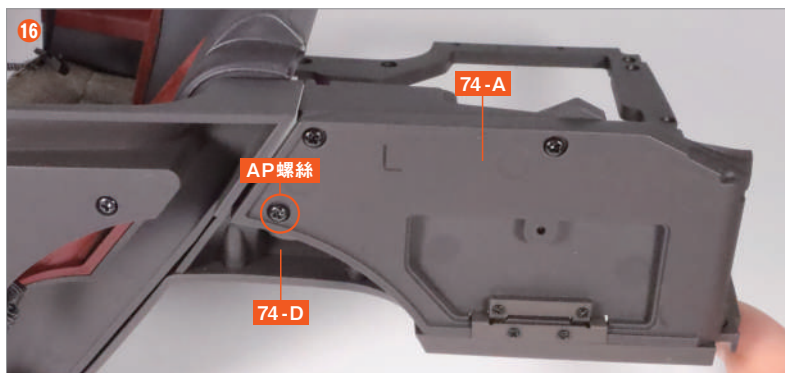

將 74-A 和 74-D 使用 AP螺絲 進行固定。



從內裝的下側，將 71-A 和 74-A 使用 AP螺絲 進行固定。

本期
組裝

完成!

第74期的組裝到此結束。在內裝後部的左側已安裝了行李箱艙飾板。
在第75期中，將組裝內裝後部右側的行李箱艙飾板。

